

Proiettore Dell™ 1420X/1430X

Guida all'uso

Note, attenzioni e avvertenze



NOTA: La dicitura NOTA indica informazioni importanti che contribuiscono a migliorare l'utilizzo del proiettore.



ATTENZIONE: La dicitura ATTENZIONE indica un danno potenziale all'hardware o perdita di dati e spiega come evitare il problema.



AVVERTENZA: La dicitura AVVERTENZA indica un rischio di danni materiali, lesioni personali o morte.

Le informazioni contenute nel presente documento sono soggette a modifiche senza preavviso.

© 2011 Dell Inc. Tutti i diritti riservati.

È severamente vietata la riproduzione di questi materiali, con qualsiasi strumento, senza l'autorizzazione scritta di Dell Inc.

Marchi utilizzati in questo testo: *Dell* ed il logo *DELL* sono marchi della Dell Inc.; *DLP* ed il logo *DLP* sono marchi della TEXAS INSTRUMENTS INCORPORATED; *Microsoft* e *Windows* sono marchi o marchi registrati della Microsoft Corporation negli Stati Uniti e/o in altri paesi.

Altri marchi di fabbrica e nomi commerciali possono essere utilizzati in questo documento sia in riferimento alle aziende che rivendicano il marchio e i nomi sia in riferimento ai prodotti stessi. Dell Inc. nega qualsiasi partecipazione di proprietà relativa a marchi di fabbrica e nomi commerciali diversi da quelli di sua proprietà.

Modello 1420X/1430X

Febbraio 2012 Revisione A00

Sommario

1	Descrizione del proiettore Dell	5
	Informazioni sul proiettore	6
2	Collegamento del proiettore	8
	Collegamento al computer	9
	Collegamento ad un computer mediante cavo VGA	9
	Collegamento al monitor con cavi VGA	10
	Collegamento a un lettore DVD	11
	Collegamento ad un lettore DVD mediante cavo S-video	11
	Collegamento ad un lettore DVD mediante cavo video composito	12
	Collegamento ad un lettore DVD mediante cavo video component	13
3	Uso del proiettore	14
	Accensione del proiettore	14
	Spegnimento del proiettore	14
	Regolazione dell'immagine proiettata	15
	Regolazione dell'altezza del proiettore	15
	Ridurre l'altezza del proiettore	15
	Regolazione della messa a fuoco del proiettore	16

	Regolazione delle dimensioni dell'immagine	17
	Uso del pannello di controllo	19
	Usare il telecomando	21
	Installare le batterie del telecomando	23
	Raggio d'azione del telecomando	24
	Uso dei menu OSD (On-Screen Display)	25
	Sorgente di input	25
	Regolazione automatica	26
	Luminosità/Contrasto	27
	Modalità video	27
	Volume	28
	Impostazioni avanzate	28
	Lingua	43
	Guida	43
4	Risoluzione dei problemi del proiettore	44
	Segnali guida	48
	Sostituzione della lampada	50
5	Specifiche tecniche	52
6	Contattare Dell	58
7	Appendice: Glossario	59

Descrizione del proiettore Dell

Il proiettore viene fornito con gli elementi indicati di seguito. Assicurarsi che la fornitura sia completa e rivolgersi a Dell se manca qualcosa.

Contenuto della confezione

Cavo di alimentazione

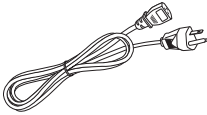

Cavo VGA da 1,8 m (VGA-VGA)

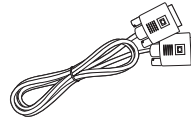

Telecomando con batteria



CD con Guida all'uso e documentazione



Rimuovere l'etichetta prima di utilizzare il telecomando

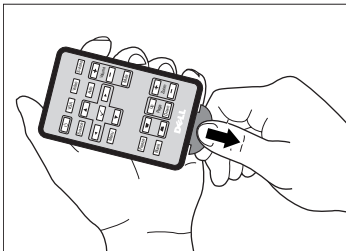

Informazioni sul proiettore

Veduta superiore

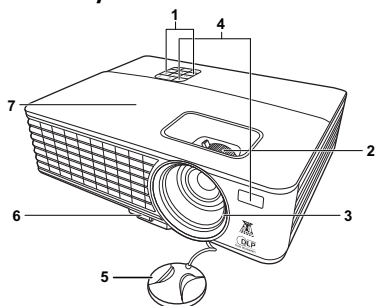

Veduta inferiore

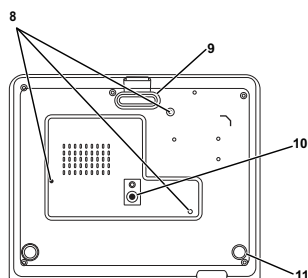

1	Pannello di controllo
2	Linguetta dello zoom e ghiera di messa a fuoco
3	Obiettivo
4	Ricevitori IR
5	Copriobiettivo
6	Tasto di sgancio rapido
7	Copertura lampada
8	Fori per montaggio a soffitto: Foro per vite M3 x 4,6mm di profondità. Coppia consigliata <8kgf-cm
9	Supporto di regolazione anteriore
10	Foro di aggancio treppiede: dado di inserimento 1/4" * 20 UNC
11	Rotellina di regolazione dell'inclinazione

⚠ AVVERTENZA: Istruzioni per la sicurezza

- 1 Non usare il proiettore accanto ad apparecchi che generano molto calore.
- 2 Non usare il proiettore in aree dove è presente molta polvere. La polvere potrebbe causare guasti al sistema e il proiettore potrebbe chiudersi automaticamente.
- 3 Accertarsi che il proiettore sia montato in un'area ben ventilata.
- 4 Non bloccare le prese d'aria e le aperture del proiettore.
- 5 Accertarsi che il proiettore funzioni nell'intervallo di temperatura ambiente (da 0 °C a 35 °C).
- 6 Non toccare la presa di ventilazione in quanto potrebbe essere estremamente calda all'accensione del proiettore o subito dopo averlo spento.

7 Non guardare l'obiettivo con il proiettore acceso per evitare lesioni agli occhi.

8 Non posizionare alcun oggetto in prossimità o davanti al proiettore e non coprire l'obiettivo quando il proiettore è acceso in quanto il calore potrebbe fondere o bruciare l'oggetto.



NOTA:

- Non tentare di montare il proiettore al soffitto da soli. L'installazione deve essere eseguita da un tecnico qualificato.
- Kit consigliato per il montaggio a soffitto del proiettore (P/N: C4504). Per altre informazioni fare riferimento al sito del supporto Dell all'indirizzo: support.dell.com.
- Fare riferimento alle *Informazioni sulla sicurezza*, in dotazione al proiettore, per altre informazioni.

Collegamento del proiettore

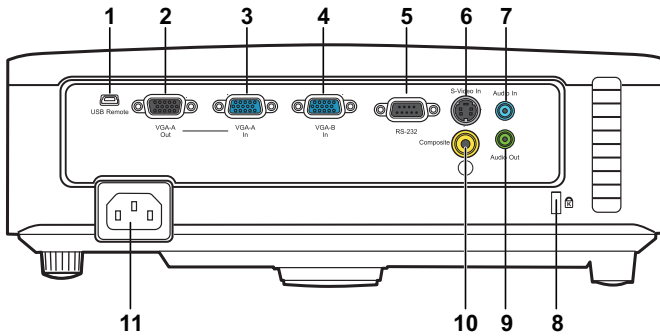

1	Telecomando mini USB (di tipo B)	7	Connettore di ingresso audio
2	Uscita VGA-A (collegamento al monitor)	8	Fessura di sicurezza per cavi
3	Connettore ingresso VGA-A (D-sub)	9	Connettore uscita audio
4	Connettore ingresso VGA-B (D-sub)	10	Connettore ingresso video composito
5	Porta di controllo RS232	11	Connettore cavo d'alimentazione
6	Connettore S-video		



AVVERTENZA: Attenersi alle istruzioni per la sicurezza prima di iniziare una qualsiasi delle procedure di questa sezione, come descritto a pagina 6.

Collegamento al computer

Collegamento ad un computer mediante cavo VGA

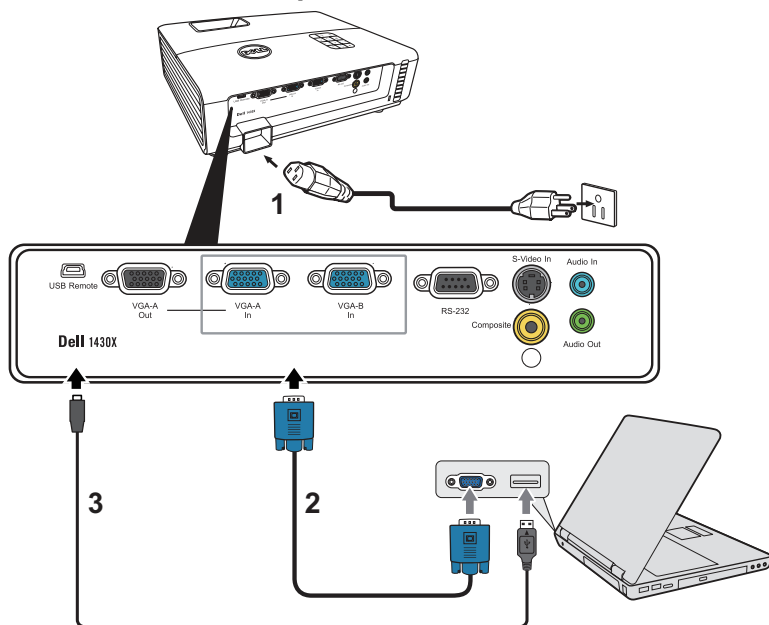

1	Cavo d'alimentazione
2	Cavo VGA a VGA
3	Cavo USB-A a Mini USB-B



NOTA: Il cavo Mini USB-B non viene fornito insieme al proiettore.



NOTA: Il cavo Mini USB-B deve essere collegato se si desidera usare le funzioni Pagina su e Pagina giù sul telecomando.

Collegamento al monitor con cavi VGA

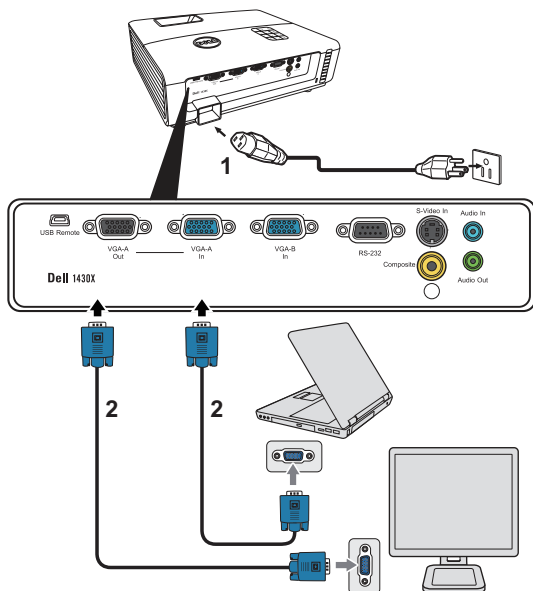

1	Cavo d'alimentazione
2	Cavo VGA a VGA



NOTA: Con il proiettore viene consegnato un solo cavo VGA. Sul sito Dell, all'indirizzo: www.dell.com si può acquistare un cavo VGA aggiuntivo.

Collegamento a un lettore DVD

Collegamento ad un lettore DVD mediante cavo S-video

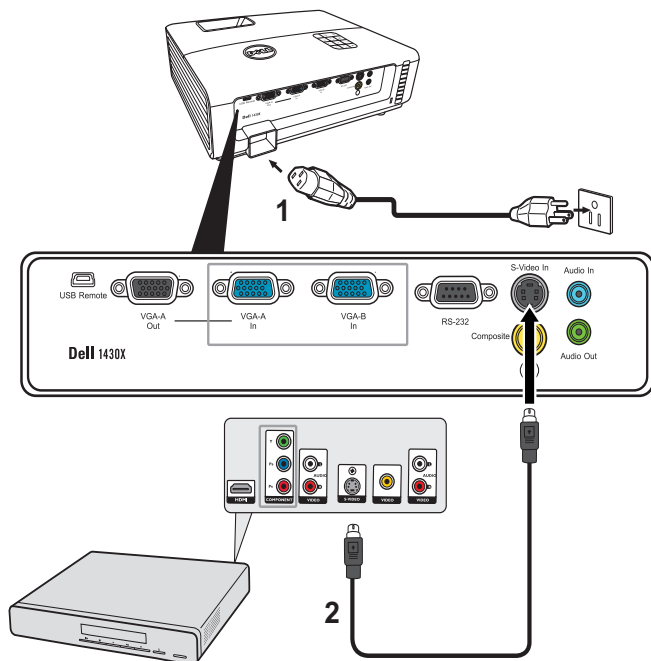

1	Cavo d'alimentazione
2	Cavo S-video



NOTA: Il cavo S-video non viene consegnato con il proiettore. Sul sito Dell, all'indirizzo: www.dell.com si può acquistare un cavo di prolunga S-Video (50 ft/100 ft).

Collegamento ad un lettore DVD mediante cavo video composito

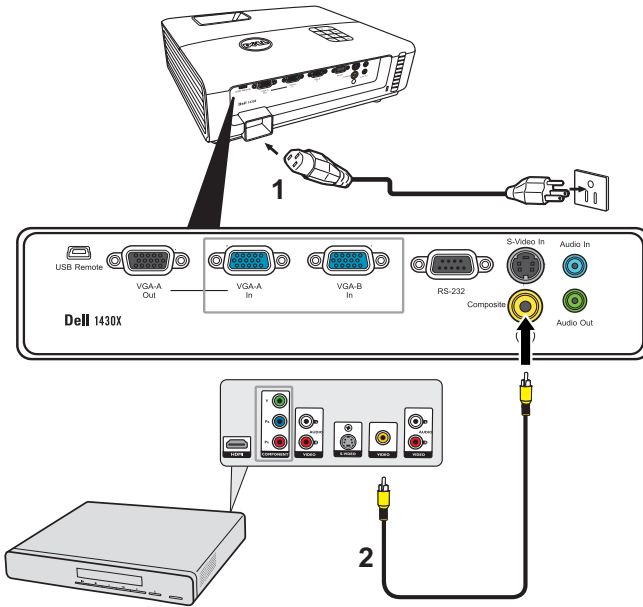

1	Cavo d'alimentazione
2	Cavo video composito



NOTA: Il cavo video composito non viene consegnato con il proiettore. Sul sito Dell, all'indirizzo: www.dell.com si può acquistare un cavo di prolunga video composito (50 ft/100 ft).

Collegamento ad un lettore DVD mediante cavo video component

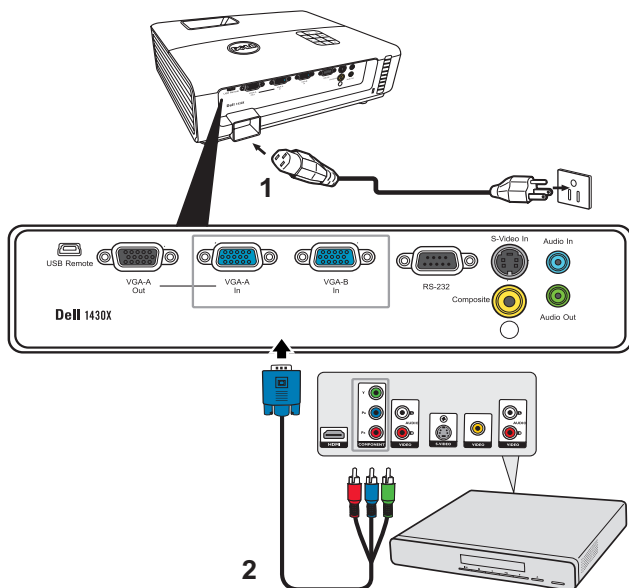

1	Cavo d'alimentazione
2	Cavo da VGA a video component



NOTA: Il cavo da VGA a video component non viene consegnato con il proiettore. Sul sito Dell, all'indirizzo: www.dell.com si può acquistare un cavo di prolunga VGA a video componente (50 ft/100 ft).

Uso del proiettore

Accensione del proiettore

 **NOTA:** Accendere il proiettore prima di accendere l'origine (computer, lettore DVD, ecc.). La spia di colore blu sul pulsante **Alimentazione** lampeggia finché non viene premuto.

- 1 Rimuovere il copriobiettivo.
- 2 Collegare il cavo di alimentazione e i cavi del segnale appropriati al tipo di collegamento. Per informazioni sul collegamento del proiettore, consultare "Collegamento del proiettore" a pagina 8.
- 3 Premere il tasto **Alimentazione** (fare riferimento a "Uso del pannello di controllo" a pagina 19 per trovare il tasto **Alimentazione**).
- 4 Accendere l'origine video (computer, lettore DVD, ecc.).
- 5 Collegare l'origine al proiettore con il cavo appropriato. Per le istruzioni su come effettuare i collegamenti dell'origine al proiettore, consultare "Collegamento del proiettore" a pagina 8.
- 6 Per impostazione predefinita, l'origine di ingresso del proiettore è impostata su VGA-A. Se necessario, modificare l'origine del proiettore.
- 7 Se al proiettore sono collegate più origini, premere il tasto **Origine** sul telecomando o sul pannello di controllo per selezionare l'origine desiderata. Fare riferimento a "Uso del pannello di controllo" a pagina 19 e "Usare il telecomando" a pagina 21 per trovare il tasto **Origine**.

Spegnimento del proiettore

 **ATTENZIONE:** Scollegare il proiettore dalla corrente dopo averlo spento eseguendo correttamente i seguenti passaggi.

- 1 Premere il tasto **Alimentazione**.

 **NOTA:** Sullo schermo appare il messaggio "**Premere il pulsante di accensione per spegnere il proiettore**". Il messaggio scompare dopo 5 secondi oppure premere il tasto **Menu** per cancellarlo.

- 2 Premere nuovamente il tasto **Alimentazione**. Le ventole di raffreddamento continuano a funzionare per 60 secondi.

3 Per spegnere rapidamente il proiettore, tenere premuto per 1 secondo il tasto Power (Alimentazione) mentre le ventole di raffreddamento del proiettore sono ancora in funzione.

 **NOTA:** Prima di riaccendere il proiettore, attendere 60 secondi per consentire alla temperatura interna di stabilizzarsi.

4 Scollegare il cavo di alimentazione dalla presa elettrica e dal proiettore.

Regolazione dell'immagine proiettata

Regolazione dell'altezza del proiettore

1 Sollevare il proiettore all'altezza voluta e premere il pulsante di rilascio rapido.

2 Usare la rotella di regolazione dell'inclinazione per regolare l'angolazione.

Ridurre l'altezza del proiettore

1 Tenere sollevato il proiettore mentre si preme il tasto di sgancio rapido, quindi abbassare lentamente il proiettore e utilizzare la rotella di regolazione dell'inclinazione per regolare l'angolo di visualizzazione.

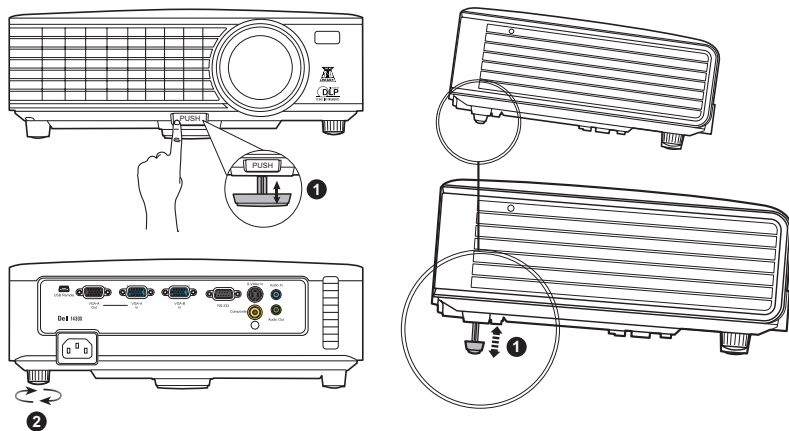

1	Supporto di regolazione anteriore (Angolo dell'inclinazione: da 0 a 6 gradi)
2	Rotella di regolazione dell'inclinazione

Regolazione della messa a fuoco del proiettore

⚠ AVVERTENZA: Prima di rimuovere o riporre il proiettore nella sua custodia, per evitare di danneggiarlo, assicurarsi che le lenti dello zoom e il piedino di elevazione siano completamente rientrati.

- 1 Ruotare la linguetta dello zoom per ingrandire o ridurre la visualizzazione.
- 2 Ruotare la ghiera di messa a fuoco fin quando l'immagine non è chiara. Il proiettore può essere messo a fuoco su distanze da 1 m fino a 8 m (da 3,28 ft fino a 26,24 ft).

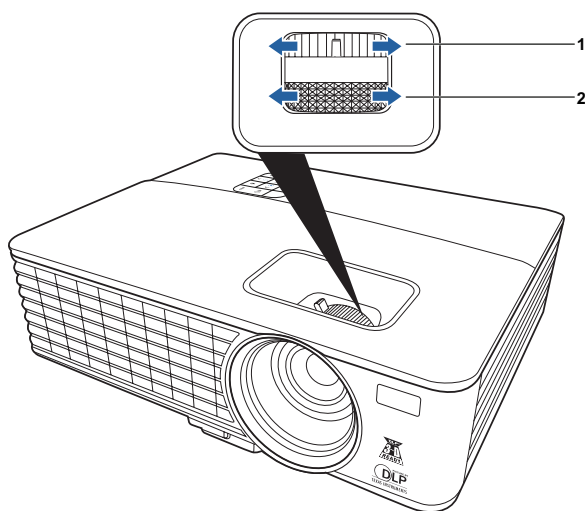

1	Linguetta dello zoom
2	Ghiera di messa a fuoco

Regolazione delle dimensioni dell'immagine

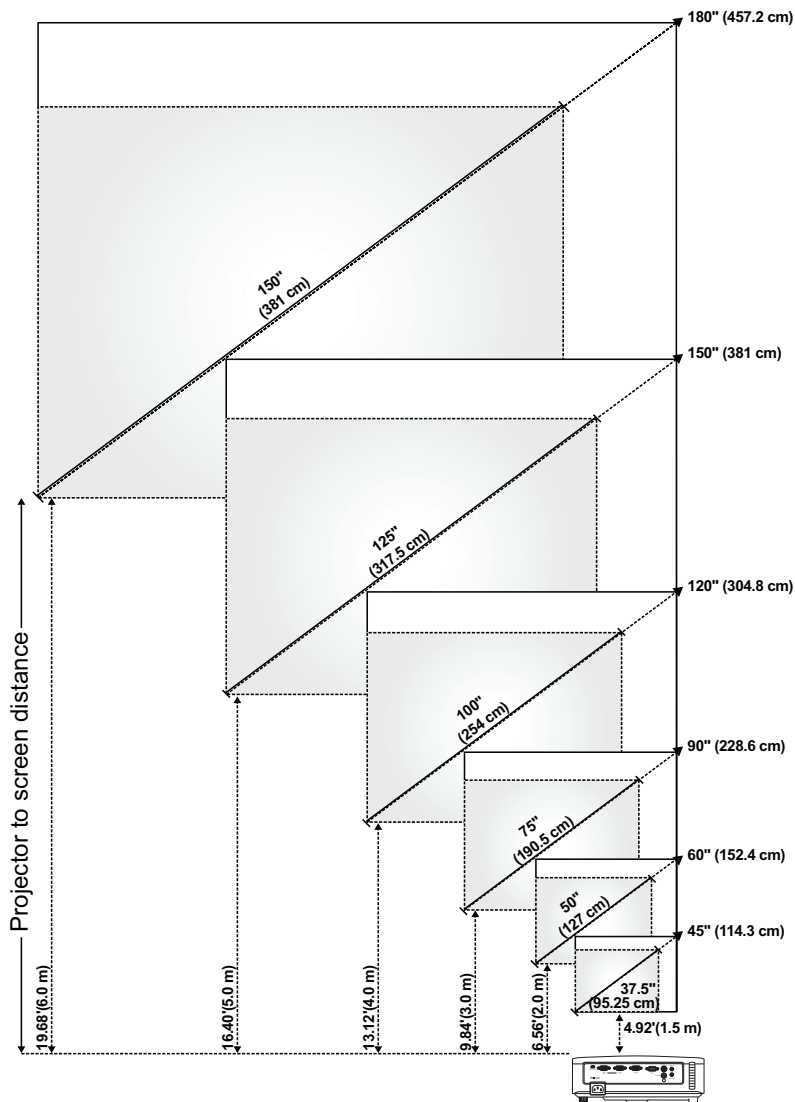





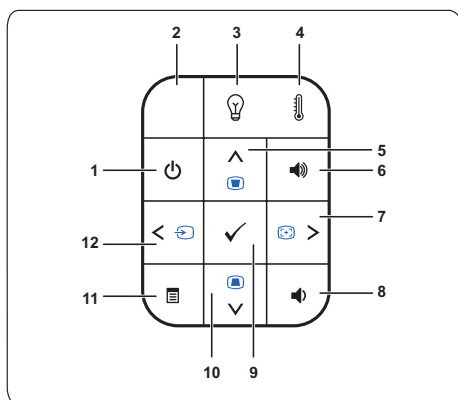



Schermo (diagonale)	Max.	45" (114,3 cm)	60" (152,4 cm)	90" (228,6 cm)	120" (304,8 cm)	150" (381 cm)	180" (457,2 cm)
	Min.	37,5" (95,25 cm)	50" (127 cm)	75" (190,5 cm)	100" (254 cm)	125" (317,5 cm)	150" (381 cm)
Dimensioni schermo	Max.	36" X 27"	48" X 36"	72" X 54"	96" X 72"	120" X 90"	144" X 108"
	(L x A)	(91,44 cm X 68,58 cm)	(121,92 cm X 91,44 cm)	(182,88 cm X 137,16 cm)	(243,84 cm X 182,88 cm)	(304,8 cm X 228,6 cm)	(365,76 cm X 274,32 cm)
	Min.	30" X 22,5"	40" X 30"	60" X 45"	80" X 60"	100" X 75"	120" X 90"
	(L x A)	(76,2 cm X 57,15cm)	(101,6cm X 76,2cm)	(152,4 cm X 114,3 cm)	(203,2 cm X 152,2 cm)	(254 cm X 190,5 cm)	(304,8 cm X 228,6 cm)
Hd	Max.	29,7" (75,44 cm)	39,6" (100,58 cm)	59,4" (150,88 cm)	79" (201,17 cm)	99" (251,46 cm)	118,8" (301,75 cm)
	Min.	24,75" (62,87 cm)	33" (83,82 cm)	49,5" (125,73 cm)	66" (167,64 cm)	82,5" (209,55 cm)	99" (251,46 cm)
Distanza		4,92' (1,5 m)	6,56' (2,0 m)	9,84' (3,0 m)	13,12' (4,0 m)	16,40' (5,0 m)	19,68' (6,0 m)
* Questo grafico viene fornito solo a titolo di riferimento per l'utente.							

Uso del pannello di controllo









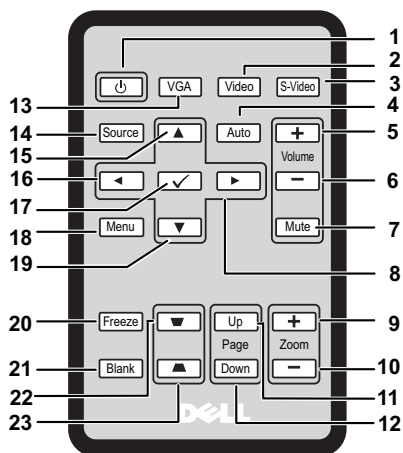



1	Alimentazione	Accende o spegne il proiettore. Fare riferimento alla sezione "Accensione del proiettore" a pagina 14 e "Spegnimento del proiettore" a pagina 14 per altre informazioni
2	Ricevitore IR	Puntare il telecomando verso il ricevitore a infrarossi e premere un tasto.
3	Spia di avviso LAMP	<p>Se l'indicatore giallo LAMP è acceso o lampeggiante, potrebbe essersi verificato uno dei seguenti problemi:</p> <ul style="list-style-type: none"> • La lampada sta per esaurirsi • Il modulo lampada non è installato correttamente • Guasto del driver lampada • Ruota dei colori guasta <p>Fare riferimento alla sezione "Risoluzione dei problemi del proiettore" a pagina 44 e "Segnali guida" a pagina 48 per altre informazioni.</p>

4	Spia di avviso TEMP	<p>Se l'indicatore giallo TEMP è acceso o lampeggiante, potrebbe essersi verificato uno dei seguenti problemi:</p> <ul style="list-style-type: none"> • Temperatura interna del proiettore eccessivamente elevata • Ruota dei colori guasta <p>Fare riferimento alla sezione "Risoluzione dei problemi del proiettore" a pagina 44 e "Segnali guida" a pagina 48 per altre informazioni.</p>
5	Su  / Regolazione distorsione	<p>Premere per spostarsi all'interno delle voci del menu OSD (visualizzazione su schermo).</p> <p>Premere per regolare la distorsione dell'immagine causata dall'inclinazione del proiettore (+40/-40 gradi).</p>
6	Volume su 	Premere per aumentare il volume.
7	Destra  / Regolazione automatica	<p>Premere per spostarsi all'interno delle voci del menu OSD (visualizzazione su schermo).</p> <p>Premere per sincronizzare il proiettore con l'origine di ingresso.</p>
<p> NOTA: La Regolazione automatica non funziona quando è visualizzato il menu OSD (On-Screen Display).</p>		
8	Volume giù 	Premere per ridurre il volume.
9	Enter 	Premere per confermare la selezione effettuata.
10	Tasto Giù  / Regolazione distorsione	<p>Premere per spostarsi all'interno delle voci del menu OSD (visualizzazione su schermo).</p> <p>Premere per regolare la distorsione dell'immagine causata dall'inclinazione del proiettore (+40/-40 gradi).</p>
11	Menu 	Premere per attivare l'OSD. Utilizzare i tasti direzionali e il tasto Menu per spostarsi all'interno dell'OSD.
12	Sinistra  / Origine	<p>Premere per spostarsi all'interno delle voci del menu OSD (visualizzazione su schermo).</p> <p>Premere questo tasto per passare fra le origini RGB Analogico, Composito, Componente (YPbPr, via VGA) e S-video quando al proiettore sono collegate più origini.</p>

Usare il telecomando



1	Alimentazione	Per accendere e spegnere il proiettore. Per ulteriori informazioni, vedere "Accensione del proiettore" a pagina 14 e "Spegnimento del proiettore" a pagina 14.
2	Video	Premere per scegliere la sorgente Video composito.
3	S-Video	Premere per scegliere la sorgente S-Video.
4	Regolazione automatica	Premere per sincronizzare il proiettore con la sorgente di input. La funzione di regolazione automatica non funziona quando viene visualizzato l'OSD.
5	Volume su	Premere per aumentare il volume.
6	Volume giù	Premere per ridurre il volume.
7	Mute	Premere per disattivare o riattivare l'audio dell'altoparlante del proiettore.
8	Destra	Premere per navigare tra gli elementi del menu OSD (On-screen display).
9	Zoom +	Premere per ingrandire l'immagine.
10	Zoom -	Premere per rimpicciolire l'immagine.

11	Pagina su 	Premere per passare alla pagina precedente.  NOTA: Il cavo mini USB-B deve essere collegato per utilizzare la funzione Pagina su.
12	Pagina giù 	Premere per passare alla pagina successiva.  NOTA: Il cavo mini USB-B deve essere collegato per utilizzare la funzione pagina giù.
13	VGA	Premere per scegliere la sorgente VGA.
14	Sorgente	Premere per cambiare sorgente: Analogica RGB, Composita, Componente (YPbPr tramite VGA) e S-Video.
15	Su 	Premere per navigare tra gli elementi del menu OSD (On-screen display).
16	Sinistra 	Premere per navigare tra gli elementi del menu OSD (On-screen display).
17	Invia 	Premere per confermare la selezione.
18	Menu	Premere per attivare l'OSD.
19	Giù 	Premere per navigare tra gli elementi del menu OSD (On-screen display).
20	Fermo immagine	Premere per mettere in pausa l'immagine sullo schermo.
21	Inattività	Premere per nascondere/mostrare l'immagine.
22	Regolazione keystone  :	Premere per regolare la distorsione dell'immagine causata dall'inclinazione del proiettore (+40/-40 gradi).
23	Regolazione keystone  :	Premere per regolare la distorsione dell'immagine causata dall'inclinazione del proiettore (+40/-40 gradi).

Installare le batterie del telecomando

 **NOTA:** Rimuovere le batterie dal telecomando quando non è in uso.

1 Tenere premuto il braccio di blocco mentre si estrae il porta batteria.

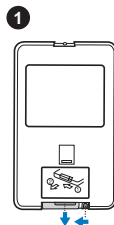

2 Controllare la polarità (+/-) sulla batteria.

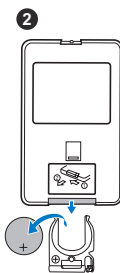

3 Inserire la batteria e allineare la polarità correttamente secondo i segni presenti sullo scomparto batteria.

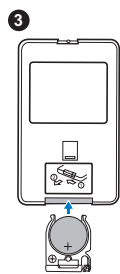

4 Premere il porta batteria all'indietro.

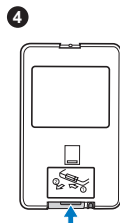



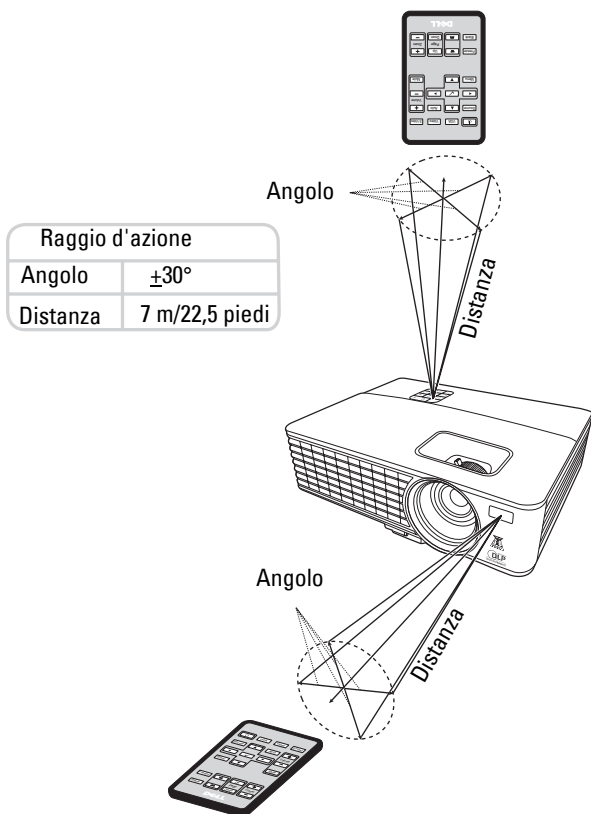





Raggio d'azione del telecomando



NOTA: Il raggio d'azione effettivo potrebbe differire leggermente rispetto al diagramma. Il livello di carica basso delle batterie potrebbe compromettere il corretto funzionamento del telecomando sul proiettore.

Uso dei menu OSD (On-Screen Display)

- Il proiettore presenta un menu OSD (On-screen display) multi lingue che può essere visualizzato con e senza sorgente di input.
- Per navigare nelle schede del menu principale, premere il pulsante  o il pulsante  sul pannello di controllo del proiettore o dal telecomando.
- Per selezionare un sottomenu, premere il pulsante  sul pannello di controllo del proiettore o dal telecomando.
- Per selezionare un'opzione, premere il pulsante  o il pulsante  sul pannello di controllo del proiettore o dal telecomando. Il colore cambia e diventa blu scuro. Quando viene selezionato un elemento, il colore cambia e diventa blu scuro.
- Utilizzare il pulsante  o il pulsante  sul pannello di controllo o dal telecomando per regolare le impostazioni.
- Per tornare al menu principale premere il pulsante  sul pannello di controllo o sul telecomando.
- Per uscire dall'OSD premere il pulsante  o premere il pulsante **Menu** direttamente dal pannello di controllo o dal telecomando.

NOTA: La struttura dell'OSD e le impostazioni sono le stesse per i modelli 1420X e 1430X.

Sorgente di input

Il menu sorgente di input consente di selezionare la sorgente di input del proiettore.



SORGENTE AUTOMATICA—Selezionare **Off** (predefinito) per bloccare il segnale di input attuale. Nel caso in cui venga premuto il pulsante **Sorgente** quando la modalità **Sorgente automatica** è impostata su **Off**, è possibile selezionare manualmente il segnale di input. Selezionare **On** per rilevare automaticamente i segnali di input disponibili. Nel caso in cui venga premuto il pulsante **Sorgente** quando il proiettore è acceso, sarà trovato automaticamente il primo segnale input disponibile.

VGA-A—Premere  per rilevare un segnale VGA-A.

VGA-B—Premere  per rilevare un segnale VGA-B.

COMPOSITE—Premere  per rilevare un segnale video composito.

S-VIDEO—Premere  per rilevare un segnale S-video.

Regolazione automatica

Regolazione automatica regola automaticamente la **Frequenza** e la **Traccia** del proiettore in modalità PC.



Luminosità/Contrasto

Il menu luminosità/contrasto consente di regolare le impostazioni di luminosità/contrasto del proiettore.

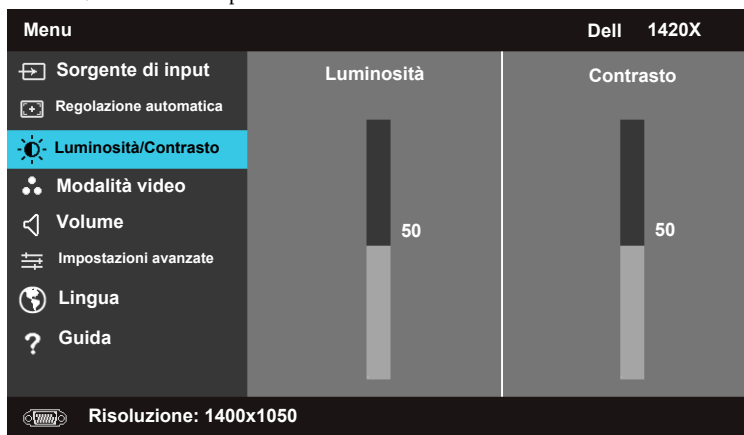

LUMINOSITÀ—Utilizzare e per regolare la luminosità dell'immagine.

CONTRASTO—Utilizzare e per regolare il contrasto del display.

Modalità video

Il menu Modalità video consente di ottimizzare l'immagine del display: **Presentazione**, **Luminoso**, **Film**, **sRGB** (consente di ottenere una rappresentazione dei colori più accurata), e **Personalizza** (imposta le impostazioni preferite dall'utente).



Volume

Il menu Volume consente di regolare le impostazioni del volume del proiettore.

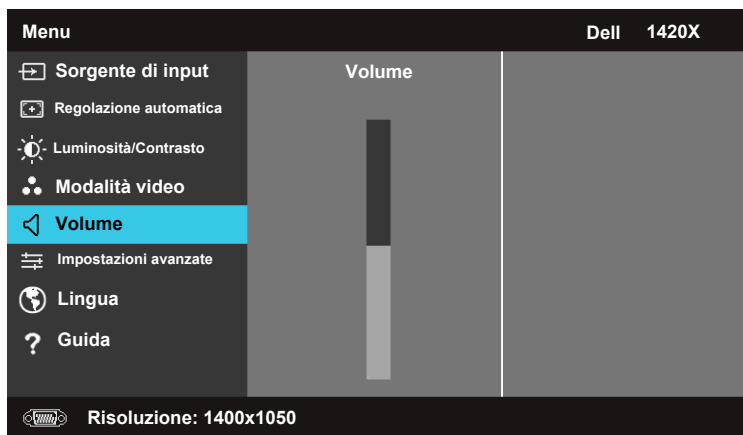

VOLUME—Premere per aumentare il volume e per ridurlo.

Impostazioni avanzate

Il menu Impostazioni avanzate consente di modificare le impostazioni di Immagine, Display, Proiettore, Menu, Alimentazione, e Informazioni.





Impostazioni immagine (In modalità PC)

Selezionare e premere  per attivare le impostazioni dell'immagine. Il menu impostazioni immagine offre le seguenti opzioni:



TEMPERATURA COLORE—Consente di regolare la temperatura del colore. Lo schermo sembra essere più freddo con colori con alte temperature e più caldo con colori a basse temperature. Quando si regolano i valori nel menu **Regolazione colore RGB**, viene attivata la modalità Personalizza. I valori vengono salvati in modalità Personalizza.

REGOLAZIONE COLORE RGB—Consente di regolare manualmente il rosso, il verde e il blu.

INTENSITÀ BIANCO—Utilizzare  e  per regolare l'intensità del bianco del display.

SPAZIO DI COLORE—Consente di selezionare lo spazio di colore, le opzioni sono: RGB, YCbCr, e YPbPr.

USCITA VGA—Selezionare **On** o **Off** per attivare o disattivare la funzione di output VGA con proiettore in standby. Le impostazioni predefinite sono **Off**.



NOTA: Regolando le impostazioni per **Temperatura colore**, **Regolazione colore RGB** e **Intensità bianco**, il proiettore passa automaticamente su **Personalizza**.

Impostazioni immagine (In modalità video)



Selezionare e premere  per attivare le impostazioni dell'immagine. Il menu impostazioni immagine offre le seguenti opzioni:



Impostazioni avanzate		Dell 1420X
Impostazioni immagine	Temperatura colore	▶ Medio
Impostazioni di visualizzazione	Regolazione colore RGB	▶ R: 50 G:50 B:50
Impostazioni proiettore	Saturazione	▶ 50
Impostazioni Menu	Nitidezza	▶ 16
Impostazioni alimentazione	Tinta	▶ 50
INFORMAZIONI	Intensità bianco	▶ 10
	Spazio di colore	▶ YCbCr
	Uscita VGA	▶ Off



 Risoluzione: 720x480



TEMPERATURA COLORE—Consente di regolare la temperatura del colore. Lo schermo sembra essere più freddo con colori con alte temperature e più caldo con colori a basse temperature. Quando si regolano i valore nel menu **Regolazione colore RGB**, viene attivata la modalità Personalizza. I valori vengono salvati in modalità Personalizza.

REGOLAZIONE COLORE RGB—Consente di regolare manualmente il rosso, il verde e il blu.

SATURAZIONE—Consente di regolare la sorgente video da bianco e nero a colori a piena saturazione. Premere  per far diminuire la quantità di colore nell'immagine e  per aumentarla.

NITIDEZZA—Premere  per diminuire la nitidezza e  per aumentarla.

TINTA—Premere  per far diminuire il verde nell'immagine e  per aumentare il rosso (disponibile solo per NTSC).

INTENSITÀ BIANCO—Utilizzare  e  per regolare l'intensità del bianco del display.

SPAZIO DI COLORE—Consente di selezionare lo spazio di colore, le opzioni sono: RGB, YCbCr, e YPbPr.

USCITA VGA—Selezionare **On** o **Off** per attivare o disattivare la funzione di output VGA con proiettore in standby. Le impostazioni predefinite sono **Off**.

 **NOTA:** Regolando le impostazioni per **Temperatura colore, Regolazione colore RGB, Saturazione, Nitidezza, Tinta** e Intensità bianco il proiettore passa automaticamente su **Personalizza**.

Impostazioni immagine (nessuna sorgente di input)

Selezionare e premere  per attivare le impostazioni dell'immagine. Il menu impostazioni immagine offre le seguenti opzioni:





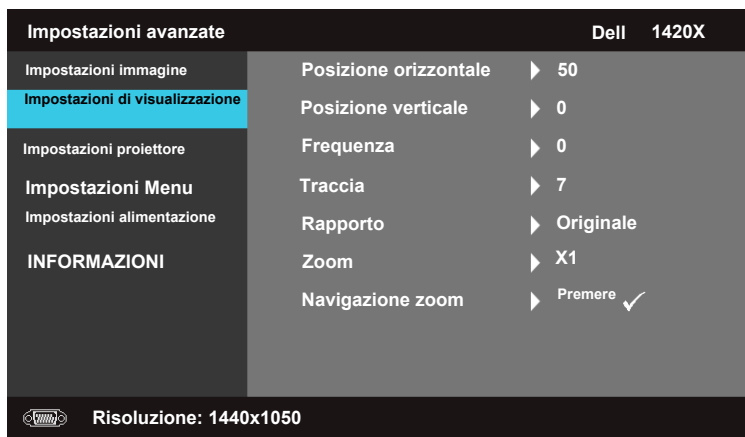

USCITA VGA—Selezionare **On** o **Off** per attivare o disattivare la funzione di output VGA con proiettore in standby. Le impostazioni predefinite sono **Off**.

Impostazioni di visualizzazione (In modalità PC)

Selezionare e premere  per attivare le Impostazioni di visualizzazione. Il menu Impostazioni di visualizzazione offre le seguenti opzioni:



POSIZIONE ORIZZONTALE—Premere  per spostare l'immagine a sinistra e  per spostarla a destra.



POSIZIONE VERTICALE—Premere  per spostare l'immagine verso il basso e  per spostarla verso l'alto.

FREQUENZA—Consente di cambiare la frequenza clock dati del display per renderla corrispondente alla frequenza della scheda grafica del computer. Nel caso in cui si presenti una linea verticale tremolante, utilizzare il controllo **Frequenza** per una regolazione grossolana.

TRACCIA—Consente di sincronizzare la fase del segnale del display con la scheda grafica. In caso di immagine instabile o tremolante, usare **Traccia** per correggerla. È una regolazione accurata.

RAPPORTO—Consente di selezionare il formato per regolare l'aspetto dell'immagine.

- Originale — Selezionare Originale per conservare il formato dell'immagine proiettata in relazione alla sorgente di input.
- 16:9 — La sorgente di input viene ridotta per adattare la larghezza dello schermo e proiettare un'immagine su schermo di 16:9.
- 4:3 — La sorgente di input viene ridotta per adattare la schermata e proiettare un'immagine 4:3.

Zoom—Premere  e  per eseguire lo zoom dell'immagine.

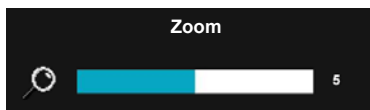

Regolare la scala dell'immagine premendo **Zoom+** o **Zoom-** sul telecomando.

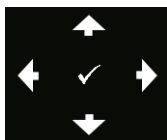

NAVIGAZIONE ZOOM—Premere per attivare il menu Navigazione zoom.

Usare per scorrere l'immagine di proiezione.

Impostazioni di visualizzazione (In modalità video)

Selezionare e premere per attivare le Impostazioni proiettore. Il menu Impostazioni proiettore offre le seguenti opzioni:

Impostazioni avanzate		Dell 1420X
Impostazioni immagine	Rapporto	▶ Originale
Impostazioni di visualizzazione	Zoom	▶ X1
Impostazioni proiettore	Navigazione zoom	▶ Premere <input checked="" type="checkbox"/>
Impostazioni Menu	Schermo 3D	▶ Off
Impostazioni alimentazione	Inverti sincronizzazione 3D	▶ Off
INFORMAZIONI		
Ⓢ Risoluzione: 720x480		

RAPPORTO—Consente di selezionare il formato per regolare l'aspetto dell'immagine.

- **Originale** — Selezionare Originale per conservare il formato dell'immagine proiettata in relazione alla sorgente di input.
- **16:9** — La sorgente di input viene ridotta per adattare la larghezza dello schermo e proiettare un'immagine su schermo di 16:9.
- **4:3** — La sorgente di input viene ridotta per adattare la schermata e proiettare un'immagine 4:3.

ZOOM—Premere e per eseguire lo zoom dell'immagine.

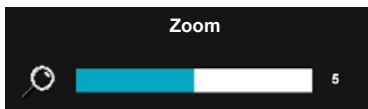

Regolare la scala dell'immagine premendo **Zoom+** o **Zoom-** sul telecomando.

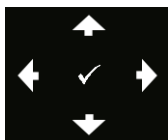

NAVIGAZIONE ZOOM—Premere per attivare il menu Navigazione zoom.

Usare per scorrere l'immagine di proiezione.

SCHERMO 3D —Selezionare On per avviare la funzione Schermo 3D (predefinito: Off).

 **NOTA:**

- 1 Per creare un'esperienza 3D, saranno necessari altri componenti tra cui:
 - a. Computer/Laptop con una scheda grafica quad-buffer con uscita di segnale 120 Hz.
 - b. Occhiali 3D "Active" con DLP Link.
 - c. Contenuti 3D. Vedere la "Nota 4".
 - d. Lettore 3D. (Esempio: Lettore stereoscopico...)
- 2 Attivare la funzione 3D quando sono soddisfatte tutte le condizioni elencate di seguito:
 - a. Computer/Laptop con una scheda grafica in grado di trasmettere un segnale 120 Hz tramite un cavo VGA.
 - b. Serie di contenuti 3D inviati tramite Video e S-Video.
- 3 "La selezione Schermo 3D" sarà attiva solo nel menu "Impostazioni visualizzazione delle Impostazioni avanzate" quando il proiettore rileva uno degli input citati in precedenza.
- 4 Supporto 3D e frequenza di aggiornamento devono essere le seguenti:
 - a. VGA 1280 x 720 120 Hz, 1024 x 768 120 Hz, e 800 x 600 120 Hz
 - b. Composite/S-Video 60 Hz
 - c. Component 480i
- 5 Il segnale VGA consigliato per i laptop è un uscita a modalità singola (Modalità doppia non consigliata).

INVERTI SINCRONIZZAZIONE 3D —Indossando gli occhiali DLP 3D, se si vede un'immagine separata o sovrapposta, potrebbe essere necessario eseguire 'Inverti' per ottenere la miglior corrispondenza di sequenza immagine destra/sinistra per visualizzare correttamente l'immagine. (Per occhiali DLP 3D)

Impostazioni proiettore

Selezionare e premere  per attivare le Impostazioni proiettore. Il menu Impostazioni proiettore offre le seguenti opzioni:

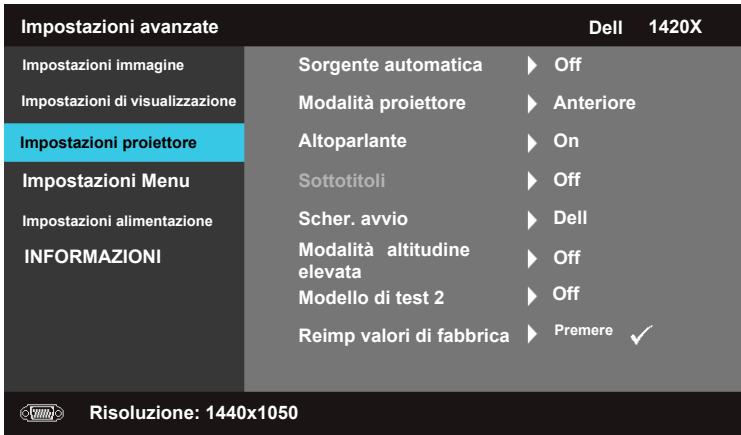

SORGENTE AUTOMATICA—Selezionare **Off** (predefinito) per bloccare il segnale di input attuale. Nel caso in cui si prema il pulsante Sorgente quando la modalità **Sorgente automatica** è impostata su **Off**, è possibile selezionare manualmente il segnale di input. Selezionare **On** per rilevare automaticamente i segnali di input disponibili. Nel caso in cui venga premuto il pulsante **Sorgente** quando il proiettore è acceso, sarà trovato automaticamente il primo segnale input disponibile.

MODALITÀ PROIETTORE—Consente di selezionare la modalità del proiettore, in base a come è montato.

- Anteriore - È l'opzione predefinita.
- Frontale soffitto - Il proiettore capovolge le immagini per proiettarle quando è montato al soffitto.
- Posteriore - Il proiettore ruota le immagini in modo che possano essere proiettate da dietro uno schermo semitrasparente.
- Posteriore soffitto - Il proiettore ruota e capovolge le immagini. Consente di proiettare da dietro uno schermo traslucido con il proiettore montato al soffitto.

ALTOPARLANTE—Selezionare **On** per attivare gli altoparlanti. Selezionare **Off** per disattivare gli altoparlanti.





SOTTOTITOLI—Selezionare **On** per attivare i sottotitoli e il menu dei sottotitoli. Selezionare le opzioni di sottotitoli desiderate: CC1, CC2, CC3, e CC4.

 **NOTA:** L'opzione Sottotitoli è disponibile soltanto per NTSC.

SCHER. AVVIO—Il logo Dell come sfondo è predefinito.

MODALITÀ ALTITUDINE ELEVATA—Selezionare **On** quando l'ambiente si trova tra 1500 m e 3000 m.

MODELLO DI TEST 2—Il modello di test viene utilizzato per collaudare la messa a fuoco e la risoluzione.

È possibile attivare o disattivare il **Modello di test 2** selezionando **Off**, **1** o **2**. È inoltre possibile richiamare il **Modello di test 1** tenendo premuti contemporaneamente i pulsanti  e  sul pannello di controllo per 2 secondi. È inoltre possibile richiamare il Modello di test 2 tenendo premuti contemporaneamente i pulsanti  e  sul pannello di controllo per 2 secondi.

Modello di test 1:

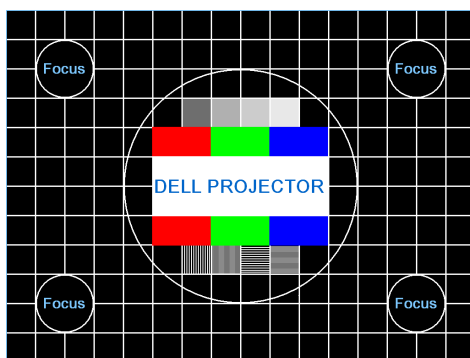

Modello di test 2:

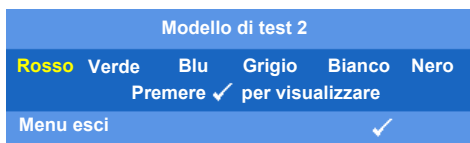

REIMP VALORI DI FABBRICA—Selezionare e premere per ripristinare tutte le impostazioni a quelle di fabbrica. Viene visualizzato il seguente messaggio.

Ripristino alle impostazioni predefinite di fabbrica

Il ripristino degli elementi include sia le impostazioni per le sorgenti computer che quelle video.

Impostazioni Menu

Selezionare e premere per attivare le impostazioni del menu. Il menu impostazioni consiste nelle seguenti opzioni:

Impostazioni avanzate		Dell 1420X
Impostazioni immagine	Posizione menu	▶ Al centro
Impostazioni di visualizzazione	Time out menu	▶ 20 sec.
Impostazioni proiettore	Trasparenza menu	▶ 0
Impostazioni Menu	Blocco menu	▶ Off
Impostazioni alimentazione	Password	▶ Disattiva
INFORMAZIONI	Modifica password	▶ Premere ✓

Risoluzione: 1440x1050

POSIZIONE MENU—Consente di cambiare la posizione del menu OSD sullo schermo.

TIME OUT MENU—Consente di regolare il tempo per il timeout dell'OSD. Per impostazioni predefinite, il menu OSD scompare dopo 20 secondi di inattività.

TRASPARENZA MENU—Selezionare per cambiare il livello di trasparenza dello sfondo dell'OSD.

BLOCCO MENU—Selezionare **On** per attivare il Blocco menu e nascondere il menu OSD. Selezionare **OFF** per disattivare il blocco menu. Nel caso in cui l'utente voglia disattivare la funzione blocco menu e far apparire l'OSD, premere il pulsante **Menu** sul pannello di controllo o sul telecomando per 15 secondi, quindi disattivare la funzione.

PASSWORD—Quando la protezione password è attiva, verrà visualizzata una schermata protetta da password che richiederà l'inserimento di una password quando viene inserita la spina in una presa elettrica e quando il proiettore viene acceso. Per impostazione predefinita la funzione è disattiva. È possibile attivare questa caratteristica selezionando **Attivo**. Se la password è stata impostata in precedenza, inserire prima la password quindi selezionare la funzione. Questo sistema di sicurezza mediante password verrà attivato la prossima volta che il proiettore viene acceso. Attivando questa caratteristica, verrà chiesto all'utente di digitare la password del proiettore dopo averlo acceso:

1 Prima richiesta di inserimento della password:

- a Andare nel menu **Impostazioni Menu**, premere quindi selezionare **Password** per **Attivare** le impostazioni password.

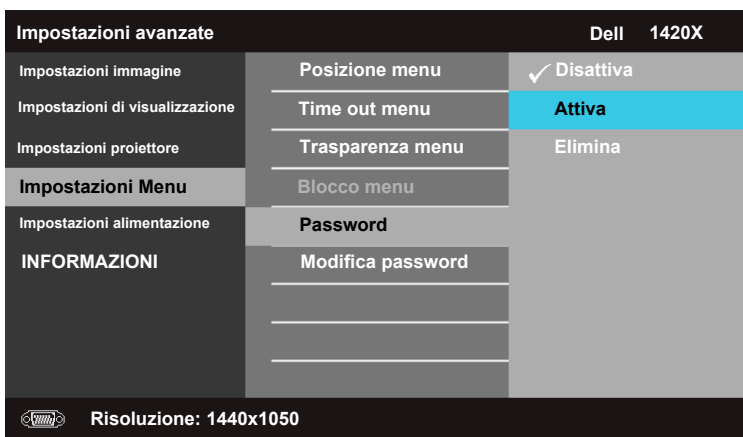

- b Attivando la funzione password apparirà una schermata con dei caratteri, digitare un numero di 4 cifre dallo schermo e premere .

Inserire la nuova password.

Password (4 caratteri):

A	B	C	D	E	F	G	H	I	J
K	L	M	N	O	P	Q	R	S	T
U	V	W	X	Y	Z	0	1	2	3
4	5	6	7	8	9	←	Invio	Esci	

> < ✓ ^

PPID CN-0R3KXG-S0081-137-0004 Seleziona
 Conferma

- c Per confermare, digitare nuovamente la password.
- d Se la verifica della password è completa, è possibile riprendere accedendo alle funzioni e ai programmi del proiettore.
- 2 Quando si digita una password errata si hanno altre due possibilità. Al terzo tentativo non valido, il proiettore verrà spento automaticamente.
-  **NOTA:** Nel caso in cui si dimentichi la password, contattare DELL™ o personale di servizio qualificato.
- 3 Per disattivare la funzione password, selezionare **Disattiva**.
- 4 Per cancellare la password, selezionare **Elimina**.

MODIFICA PASSWORD—Digitare la password originale, quindi inserire la nuova password e confermare la nuova.

Inserire la password originale.

Password (4 caratteri):

A	B	C	D	E	F	G	H	I	J
K	L	M	N	O	P	Q	R	S	T
U	V	W	X	Y	Z	0	1	2	3
4	5	6	7	8	9	←	Invio	Esci	

> < ✓ ^

PPID CN-0R3KXG-S0081-137-0004 Seleziona
Conferma

Inserire la nuova password.

Password (4 caratteri):

A	B	C	D	E	F	G	H	I	J
K	L	M	N	O	P	Q	R	S	T
U	V	W	X	Y	Z	0	1	2	3
4	5	6	7	8	9	←	Invio	Esci	

> < ✓ ^

PPID CN-0R3KXG-S0081-137-0004 Seleziona
Conferma

Inserire nuovamente la nuova password.

Password (4 caratteri):

A	B	C	D	E	F	G	H	I	J
K	L	M	N	O	P	Q	R	S	T
U	V	W	X	Y	Z	0	1	2	3
4	5	6	7	8	9	←	Invio	Esci	

> < ✓ ^

PPID CN-0R3KXG-S0081-137-0004 Seleziona
Conferma

Impostazioni alimentazione

Selezionare e premere  per attivare le impostazioni di alimentazione. Il menu impostazioni alimentazione consiste nelle seguenti opzioni:



SPEGNIMENTO RAPIDO—Selezionare **On** per spegnere il proiettore con una singola pressione del pulsante **Accensione**. Questa funzione consente lo spegnimento veloce del proiettore con una velocità accelerata della ventola. Durante lo spegnimento veloce potrebbe udirsi un rumore leggermente più forte.



NOTA: Prima di accendere nuovamente il proiettore, attendere 60 secondi per permettere la stabilizzazione della temperatura interna. Il proiettore necessiterà di più tempo per accendersi se si tenta di accenderlo immediatamente. La ventola di raffreddamento girerà a velocità massima per circa 30 secondi per stabilizzare la temperatura interna.

RISPARMIO ENERGETICO—Selezionare **Off** per disattivare la modalità Risparmio energetico. Per impostazioni predefinite, il proiettore è impostato per entrare in modalità risparmio energetico dopo 10 minuti di inattività. Un messaggio di avviso appare sullo schermo mostrando un conto alla rovescia di 60 secondi prima di passare in modalità risparmio energetico. Premere un tasto qualsiasi durante il conto alla rovescia per interrompere la modalità risparmio energetico.

È inoltre possibile impostare un periodo di ritardo diverso prima di entrare in modalità risparmio energetico. Il periodo di ritardo è il tempo di attesa del proiettore che non riceve segnali di input desiderato dall'utente. Il risparmio energetico può essere impostato sui 30, 60, 90 e 120 minuti.

Se non viene rilevato alcun segnale di input durante il periodo di ritardo, il proiettore spegne la lampada e entra in modalità risparmio energetico. Se un segnale di input viene rilevato nel periodo di ritardo, il proiettore si accende automaticamente. Se un segnale di input non viene rilevato entro due ore durante la modalità di risparmio energetico, il proiettore passa dalla modalità risparmio energetico alla modalità Spento. Per accendere il proiettore premere il pulsante di accensione.

MODALITÀ LAMPADA—Consente di scegliere tra la modalità **Normale** o **ECO**.

La modalità **Normale** funziona a livello massimo di alimentazione. La modalità **ECO** funziona a livelli di alimentazione più bassi che rendono la lampada più longeva, le operazioni più silenziose e una luminosità in uscita sullo schermo più tenue.

REIMP DURATA LAMPADA—Premere quindi selezionare l'opzione **Conferma** per reimpostare la durata della lampada.

INFORMAZIONI

Il menu informazioni mostra le impostazioni attuali del proiettore.

Impostazioni avanzate		Dell 1420X
Impostazioni immagine	Nome modello	: 1420X
Impostazioni di visualizzazione	Ore funzionamento	: 2 ore
Impostazioni proiettore	PPID	: CN-0R3KXG-S0081-137-0004
Impostazioni Menu		
Impostazioni alimentazione		
INFORMAZIONI		
 Risoluzione: 1440x1050		

Lingua

Consente di impostare la lingua dell'OSD. Premere  per attivare il menu della Lingua.



Guida

Nel caso in cui si verificano problemi con il proiettore è possibile accedere al menu d'aiuto per la risoluzione dei problemi.

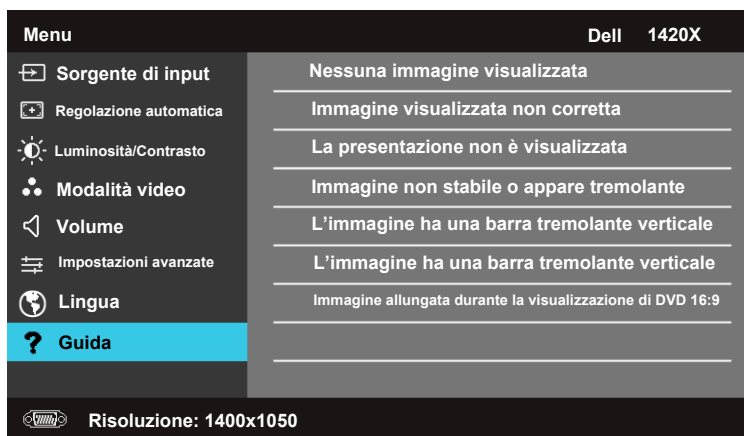

Risoluzione dei problemi del proiettore

Se si verificano problemi con il proiettore, consultare i seguenti consigli per la risoluzione dei problemi. Se il problema persiste, contattare Dell™ (fare riferimento alla sezione Contattare Dell™ a pagina 58).

Problema

Assenza di immagine sullo schermo

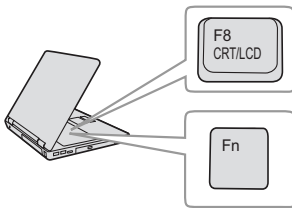

Possibile soluzione

- Assicurarsi che il copriobiettivo sia stato rimosso e che il proiettore sia acceso.
- Assicurarsi che **Sorgente di input** sia impostato correttamente nel menu dell'OSD.
- Assicurarsi che la porta video esterna sia abilitata. Se non si usa un computer portatile Dell™, premere (Fn+F8). Per altri computer, vedere la documentazione corrispondente. Il segnale di uscita dal computer non è conforme agli standard commerciali. In tal caso, aggiornare il driver video del computer. Per i computer Dell, fare riferimento a support.dell.com.
- Assicurarsi che tutti i cavi siano collegati saldamente. Fare riferimento a "Collegamento del proiettore" a pagina 8.
- Assicurarsi che i piedini dei connettori non siano piegati o rotti.
- Assicurarsi che lampada sia installata in modo appropriato (fare riferimento a "Sostituzione della lampada" a pagina 50).
- Usare la funzione **Modello di test** nel menu **Altro**. Accertarsi che i colori dello schema di prova siano corretti.



Sorgente di ingresso assente.
Impossibile passare ad una sorgente di ingresso particolare.

Assicurarsi che quella sorgente di ingresso particolare sia impostata su Abilita.

Problema (continua)

Immagine parziale, in scorrimento o visualizzata parzialmente



Possibile soluzione (continua)

- 1** Premere il tasto **Regolazione automatica** del telecomando o del pannello di controllo.
- 2** Se si usa un computer portatile Dell™, impostare la risoluzione del computer su XGA (1024 x 768):
 - a** Fare clic col tasto destro del mouse su uno spazio vuoto del desktop di Microsoft® Windows®, fare clic su **Proprietà** e poi selezionare la scheda **Impostazioni**.
 - b** Verificare che l'impostazione sia 1024 x 768 pixel per la porta monitor esterna.
 - c** Premere   (Fn+F8).

Se si incontrano delle difficoltà nel cambiare la risoluzione o il monitor si blocca, riavviare tutte le apparecchiature e il proiettore.

Se non si usa un computer portatile Dell™, fare riferimento alla documentazione del computer. Il segnale di uscita dal computer potrebbe non essere conforme agli standard commerciali. In tal caso, aggiornare il driver video del computer. Per i computer Dell, fare riferimento a support.dell.com.

Lo schermo non visualizza la presentazione

Se si utilizza un computer portatile, premere   (Fn+F8).

L'immagine non è stabile o presenta sfarfallii

Regolare l'allineamento nel menu secondario **Visualizza** dell'OSD (solo in modalità PC).

L'immagine visualizzata ha una barra verticale tremolante

Regolare la frequenza utilizzando il menu secondario **Visualizza** dell'OSD (solo in modalità PC).

Il colore dell'immagine non è corretto

- Se lo schermo riceve l'uscita sbagliata del segnale dalla scheda video, impostare il tipo di segnale su **RGB** nella scheda **Schermo** del menu OSD.
 - Usare la funzione **Modello di test** nel menu **Altro**. Accertarsi che i colori dello schema di prova siano corretti.
-

Problema (continua)	Possibile soluzione (continua)
L'immagine non è a fuoco	<p>1 Regolare la ghiera di messa a fuoco dell'obiettivo del proiettore.</p> <p>2 Accertarsi che lo schermo di proiezione sia alla giusta distanza dal proiettore (da 3,28 ft [1 m] a 39,37 ft [12 m]).</p>
L'immagine proiettata è allungata durante la riproduzione di un DVD da 16:9	<p>Il proiettore rileva automaticamente il formato del segnale in ingresso. Manterrà il rapporto di visualizzazione dell'immagine proiettata in base al formato del segnale in ingresso con una impostazione originale.</p> <p>Se l'immagine è ancora allargata, regolare le proporzioni nel menu Impostaz. dell'OSD.</p>
Immagine rovesciata	Selezionare Impostazioni proiettore dall'OSD e regolare la modalità di proiezione.
La lampada è fulminata o emette un rumore di scoppio	Al termine della sua vita utile, è possibile che la lampada provochi un forte rumore di scoppio. In tal caso, il proiettore non si riaccenderà. Per sostituire la lampada fare riferimento a "Sostituzione della lampada" a pagina 50.
L'indicatore LAMP è illuminato di colore ambra	Se l'indicatore LAMP è illuminato di colore ambra, sostituire la lampada.
L'indicatore LAMP lampeggia di colore ambra	<p>Se l'indicatore LAMP lampeggia di colore ambra, il collegamento del modulo della lampada potrebbe essere interrotto. Controllare il modulo lampada e assicurarsi che sia installato correttamente.</p> <p>Se l'indicatore LAMP e Alimentazione lampeggiano di colore ambra, il driver della lampada presenta un guasto e il proiettore viene spento automaticamente.</p> <p>Se l'indicatore LAMP e TEMP lampeggiano di colore ambra e l'indicatore Power è illuminato di colore blu, la ruota dei colori si è guastata ed il proiettore si spegnerà automaticamente.</p> <p>Per annullare la modalità di protezione, tenere premuto il tasto ALIMENTAZIONE per 10 secondi.</p>





Problema (<i>continua</i>)	Possibile soluzione (<i>continua</i>)
L'indicatore TEMP è di colore ambra	Proiettore surriscaldato. Lo schermo si spegne automaticamente. Riaccendere lo schermo solo dopo che il proiettore si è raffreddato. Se il problema persiste, contattare Dell™.
L'indicatore TEMP lampeggia di colore ambra	Una ventola del proiettore è guasta e il proiettore si spegne automaticamente. Provare ad annullare la modalità di protezione del proiettore tenendo premuto per 15 secondi il tasto Alimentazione . Attendere 5 minuti e accendere di nuovo. Se il problema persiste, rivolgersi a Dell™.
L'OSD non viene visualizzato sullo schermo	Provare a premere il tasto Menu sul pannello per 15 secondi per sbloccare l'OSD. Controllare il Blocco menu a pagina 37.
Il telecomando non funziona regolarmente oppure funziona in un campo molto limitato	Le batterie possono essere scariche. In questo caso, sostituire le batterie con batterie identiche o di tipo equivalente consigliate dal produttore.

Segnali guida

Stato proiettore	Descrizione	Tasti di controllo		Indicatore	
		Alimentazione	Menu	TEMP (ambra)	LAMP (ambra)
Modalità Standby	Proiettore in modalità Standby. Pronto per l'accensione.	BLU Lampeggiante	DISATT.	DISATT.	DISATT.
Modalità Riscaldamento	Il proiettore richiede un po' di tempo per riscaldarsi e accendersi.	BLU	BLU	DISATT.	DISATT.
Lampada accesa	Proiettore in modalità Normale, pronto per visualizzare l'immagine.  Nota: Il menu OSD non è visualizzato	BLU	BLU	DISATT.	DISATT.
Modalità Raffredd.	Il proiettore si sta raffreddando per spegnersi.	BLU	DISATT.	DISATT.	DISATT.
Modalità Risparmio energetico	La modalità Risparmio energetico è stata attivata. Il proiettore entrerà automaticamente in modalità Standby, se non rileva alcun segnale di ingresso entro due ore.	AMBRA Lampeggiante	DISATT.	DISATT.	DISATT.
Raffreddamento prima della modalità Risparmio energetico	Il proiettore richiede 60 secondi per raffreddarsi, prima di entrare in modalità Risparmio energetico.	AMBRA	DISATT.	DISATT.	DISATT.
Proiettore surriscaldato	Le ventole dell'aria potrebbero essere bloccate o la temperatura ambiente potrebbe essere superiore a 55°C. Il proiettore si spegne automaticamente. Accertarsi che le ventole dell'aria non siano bloccate e che la temperatura ambiente sia entro i limiti operativi. Se il problema persiste, rivolgersi a Dell.	DISATT.	DISATT.	AMBRA	DISATT.
Driver lampada surriscaldato	Il driver della lampada si è surriscaldato. Le ventole dell'aria potrebbero essere bloccate. Il proiettore si spegne automaticamente. Riaccendere lo schermo solo dopo che il proiettore si è raffreddato. Se il problema persiste, rivolgersi a Dell.	AMBRA	DISATT.	AMBRA	DISATT.
Rottura della ventola	Una delle ventole si è rotta. Il proiettore si spegne automaticamente. Se il problema persiste, rivolgersi a Dell.	DISATT.	DISATT.	AMBRA Lampeggiante	DISATT.
Rottura del driver della lampada	Il driver della lampada si è rotto. Il proiettore si spegne automaticamente. Scollegare il cavo di alimentazione dopo 3 minuti e riaccendere di nuovo lo schermo. Se il problema persiste, rivolgersi a Dell.	AMBRA Lampeggiante	DISATT.	DISATT.	AMBRA Lampeggiante

Connessione del modulo lampada non riuscita	Il collegamento del modulo della lampada potrebbe essere interrotto. Controllare il modulo lampada e assicurarsi che sia installato correttamente. Se il problema persiste, rivolgersi a Dell.	DISATT.	DISATT.	DISATT.	AMBRA Lampeggiante
Rottura ruota dei colori	La ruota dei colori non si avvia. Errore del proiettore, che si spegne automaticamente. Scollegare il cavo di alimentazione dopo 3 minuti e riaccendere di nuovo il proiettore. Se il problema persiste, rivolgersi a Dell.	BLU	DISATT.	AMBRA Lampeggiante	AMBRA Lampeggiante
Errore lampada	Lampada non funzionante. Sostituire la lampada. La durata di utilizzo della batteria sta per terminare.	DISATT.	DISATT.	DISATT.	AMBRA
OSD attivo	Quando l'OSD del proiettore viene richiamato ed è visibile agli utenti.	BLU	BLU	DISATT.	DISATT.

Sostituzione della lampada

-  **AVVERTENZA:** Attenersi alle istruzioni per la sicurezza prima di iniziare una qualsiasi delle procedure di questa sezione, come descritto a pagina 6.
-  **AVVERTENZA:** Utilizzare una lampada originale per garantire condizioni sicure e ottimali per il funzionamento del proiettore.
-  **AVVERTENZA:** Durante l'uso, la lampada diventa molto calda. Non cercare di sostituire la lampada prima di aver lasciato raffreddare il proiettore per almeno 30 minuti.
-  **AVVERTENZA:** Non toccare mai la lampadina o il vetro della lampada. Le lampade dei proiettori sono molto fragili e possono rompersi se vengono toccate. I pezzi di vetro infranto sono taglienti e possono provocare lesioni.
-  **AVVERTENZA:** In caso di rottura della lampada, rimuovere tutti i pezzi rotti dal proiettore e smaltire o riciclare secondo la legislazione locale vigente. Per ulteriori informazioni, vedere www.dell.com/hg.

- 1 Spegnere il proiettore e scollegare il cavo di alimentazione.
- 2 Lasciare che il proiettore si raffreddi per almeno 30 minuti.
- 3 Allentare le viti che fissa il coperchio della lampada e rimuovere il coperchio.
- 4 Allentare le viti che fissa la lampada.
- 5 Sollevare la lampada mediante la sua maniglia di metallo.



NOTA: Dell™ potrebbe richiedere la restituzione delle lampade sostituite in garanzia. Altrimenti, rivolgersi all'ente locale per i rifiuti per chiedere l'indirizzo del deposito rifiuti più vicino.

- 6 Sostituire con una nuova lampada.
- 7 Stringere le viti che fissa la lampada.
- 8 Sostituire il coperchio della lampada e serrare le due viti.
- 9 Ripristinare il tempo d'uso della lampada selezionando "Conferma" alla voce **Reimp durata lampada** nelle **Impostazioni alimentazione**. (fare "Impostazioni alimentazione" a pagina 41). Quando si sostituisce un nuovo modulo lampada, il proiettore lo rileva automaticamente e azzerà le ore della lampada.

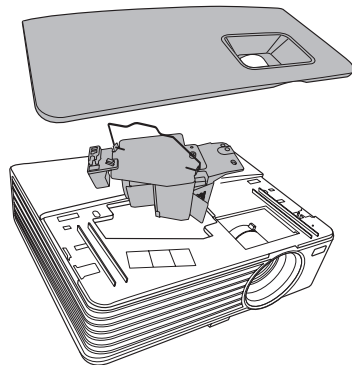



AVVERTENZA: Smaltimento delle lampade (solo per gli Stati Uniti)
 **LE LAMPADINE ALL'INTERNO DI QUESTO PRODOTTO CONTENGONO MERCURIO E DEVONO ESSERE RICICLATE O SMALTIRE IN BASE ALLE LEGGI LOCALI, REGIONALI E STATALI. PER ULTERIORI INFORMAZIONI, VISITARE IL SITO WEB ALL'INDIRIZZO WWW.DELL.COM/HG OPPURE CONTATTARE L'ENTE EIAE ACCEDENDO ALL'INDIRIZZO WWW.EIAE.ORG. PER INFORMAZIONI SPECIFICHE SULLO SMALTIMENTO DELLE LAMPADINE, VISITARE IL SITO WWW.LAMPRECYCLE.ORG.**

Specifiche tecniche

Valvola della luce	0,55" XGA S450 DMD, DarkChip3™
Brightness	1420X: 2700 ANSI Lumens (al massimo) 1430X: 3200 ANSI Lumens (al massimo)
Rapporto di contrasto	Minimo 2400:1 (Full On/Full Off)
Uniformità	85% Tipica (standard Giappone - JBMA)
Numero di pixel	1024 x 768(XGA) Formato 4:3
Colori visualizzabili	1,07 miliardi di colori
Velocità ruota colore	2X
Obiettivo proiettore	F-Stop: F/ 2,54~2,73 Lunghezza focale, f=18,18~21,84 mm Obiettivo zoom manuale 1,2X Portata = 1,64~1,97 grandangolare e teleobiettivo Offset del 110%
Dimensioni dello schermo proiettato	38-180 pollici (diagonale)
Distanza di proiezione	3,28~26,24 ft (1 m ~ 8 m)
Compatibilità video	Video composito/S-video: NTSC (M, 3.58, 4.43), PAL (B, D, G, H, I, M, N, 4.43), SECAM (B, D, G, K, K1, L, 4.25/4.4) Video componente via VGA: 1080i/p, 720p, 576i/p, 480i/p
Alimentatore	Universale CA 90-264 50/60 Hz con ingresso PFC

Consumo energetico

1420X:

Modalità Normale: 305W \pm 10% a 110Vac

Modalità ECO: 265W \pm 10% a 110Vac

Modalità Standby: <0,5W

1430X:

Modalità Normale: 368W \pm 10% a 110Vac

Modalità ECO: 305W \pm 10% a 110Vac

Modalità Standby: <0,5W

Audio

1 casse da 2 Watt RMS

Livello di disturbo

1420X:

Modalità normale: 33 dB(A); Modalità Eco
29 dB(A)

1430X:

Modalità normale: 36 dB(A); Modalità Eco
32 dB(A)

Peso

5,7 lb (2,6 kg)

Dimensioni (larghezza x
altezza x profondità)

11,4 x 3,6 x 9,3 pollici (290 x 90,82 x 238 mm)

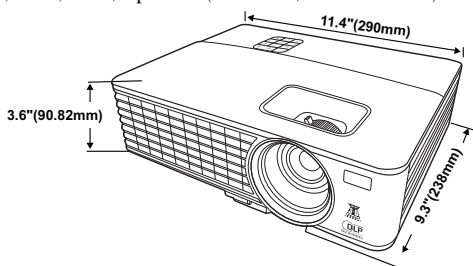

Ambiente

Temperatura d'esercizio: da 0 °C a 35 °C
(da 32 °F a 95 °F)

Umidità: 90% massimo

Temperatura di immagazzinamento: da -30 °C a
65°C (da -22°F a 149 °F)

Umidità: 90% massimo

Temperatura di spedizione: da -20 °C a 60 °C
(da -4 °F a 140 °F)

Umidità: 90% massimo

Connettori I/O

Alimentazione: Una presa di corrente CA (ingresso C14 a 3 pin)

Ingresso VGA: due connettori D-sub a 15 pin (Blu), VGA-A e VGA-B, per segnali di ingresso RGB/componente analogici.

Uscita VGA: un connettore D-sub a 15 pin (Nero) per collegamento VGA-A.

Ingresso S-video: un connettore standard S-video min-DIN a 4 pin per segnale Y/C.

Ingresso video composito: un connettore RCA giallo per segnale CVBS.

Ingresso audio analogico: un connettore mini audio stereo da 3,5 mm (Verde).

Uscita audio fissa: un connettore stereo mini da 3,5 mm (blu).

Porta Mini USB (di tipo B): uno slave mini USB per il supporto remoto.

Porta RS232: Un connettore di tipo D-sub con 9 pin 1420X:

Lampada Osram 190W sostituibile (durata fino a 4.500 ore in modalità normale/fino a 6.000 ore in modalità Eco)

1430X:

Lampada Osram 240W sostituibile (durata fino a 3.000 ore in modalità normale/fino a 5.000 ore in modalità Eco)

Lampada



NOTA: La classificazione della durata della lampada di un proiettore è solo la misura della degradazione della luminosità e non una specifica del tempo che occorre alla lampada per guastarsi o cessare di emettere luce. La durata della lampada indica il tempo che occorre al 50% delle lampade prima di subire una riduzione della luminosità di circa il 50% dei lumens. La classificazione della durata della lampada non è garantita. La durata operativa di una lampada per proiettore varia a seconda delle condizioni operative e dell'uso. L'uso di un proiettore sotto condizioni particolari, ovvero ambienti polverosi, temperature elevate, uso giornaliero prolungato ed improvvise interruzioni di corrente potrebbe ridurre la durata operativa della lampada o causare un guasto.

Modalità di compatibilità (Analogico/Digitale)

Risoluzione	Modalità	Frequenza di aggiornamento (Hz)	Frequenza di sincronizzazione orizzontale (KHz)	Frequenza pixel (MHz)
720 x 400	720 x 400_70	70,087	31,469	28,3221
640 x 480	VGA_60	59,94	31,469	25,175
	VGA_72	72,809	37,861	31,5
	VGA_75	75	37,5	31,5
	VGA_85	85,008	43,269	36
800 x 600	SVGA_56	56,25	35,156	36
	SVGA_60	60,317	37,879	40
	SVGA_72	72,188	48,077	50
	SVGA_75	75	46,875	49,5
	SVGA_85	85,061	53,674	56,25
	SVGA_120* (Reduce Blanking)	119,854	77,425	83
1024 x 768	XGA_60	60,004	48,363	65
	XGA_70	70,069	56,476	75
	XGA_75	75,029	60,023	78,75
	XGA_85	84,997	68,667	94,5
	XGA_120* (Reduce Blanking)	119,989	97,551	115,5
1152 x 864	1152 x 864_75	75	67,5	108
1024 x 576		60	35,82	46,966
1024 x 600		64,995	41,467	51,419
1280 x 768	1280 x 768_60	59,87	47,776	79,5

1280 x 800	WXGA_60	59,81	49,702	83,5
	WXGA_75	74,934	62,795	106,5
	WXGA_85	84,88	71,554	122,5
	WXGA_120* (Reduce Blanking)	119,909	101,563	146,25
1280 x 1024	SXGA_60	60,02	63,981	108
	SXGA_75	75,025	79,976	135
	SXGA_85	85,024	91,146	157,5
1280 x 960	1280 x 960_60	60	60	108
	1280 x 960_85	85,002	85,938	148,5
1366 x 768	1366 x 768_60	59,79	47,712	85,5
1440 x 900	WXGA+_60	59,887	55,935	106,5
1400 x 1050	SXGA+_60	59,978	65,317	121,75
1600 x 1200	UXGA	60	75	162
1680 x 1050	1680x1050_60	59,954	65,29	146,25
640 x 480@67Hz	MAC13	66,667	35	30,24
832 x 624@75Hz	MAC16	74,546	49,722	57,28
1024 x 768@75Hz	MAC19	74,93	60,241	80
1152 x 870@75Hz	MAC21	75,06	68,68	100

NOTA: * Intervallo supportato per il segnale 3D con formato frame sequential.

Modalità di compatibilità (YPbPr)

Risoluzione	Modalità	Frequenza di aggiornamento (Hz)	Frequenza di sincronizzazione orizzontale (KHz)	Frequenza pixel (MHz)
720 x 480	480i	59,94	15,73	13,5
720 x 480	480p	59,94	31,47	27
720 x 576	576i	50	15,63	13,5
720 x 576	576p	50	31,25	27

1280 x 720	720/50p	50	37,5	74,25
1280 x 720	720/60p	60	45	74,25
1920 x 1080	1080/24P	24	27	74,25
1920 x 1080	1080/25P	25	28,13	74,25
1920 x 1080	1080/30P	30	33,75	74,25
1920 x 1080	1080/50i	50	28,13	74,25
1920 x 1080	1080/60i	60	33,75	74,25
1920 x 1080	1080/50P	50	56,25	148,5
1920 x 1080	1080/60P	60	67,5	148,5

Modalità di compatibilità (Video/S-Video)

Modalità video	fh(kHz)	fv(Hz)	fsc(MHz)
NTSC	15,73	60	3,58
PAL	15,63	50	4,43
SECAM	15,63	50	4,25 o 4,41
PAL-M	15,73	60	3,58
PAL-N	15,63	50	3,58
PAL-60	15,73	60	4,43
NTSC4,43	15,73	60	4,43

Contattare Dell

Negli Stati Uniti, chiamare 800-WWW-DELL (800-999-3355).



NOTA: Se non si possiede una connessione Internet attiva, è possibile trovare le informazioni di contatto nella fattura di acquisto, nella distinta di spedizione, nella bolla o nel catalogo dei prodotti Dell.

Dell™ fornisce diverse opzioni di assistenza e supporto online. La disponibilità varia in base al paese e al prodotto e alcuni servizi potrebbero non essere disponibili nella propria zona. Per contattare Dell per le vendite, il supporto tecnico o per il servizio tecnico:

- 1 Visitare support.dell.com.
- 2 Verificare il proprio paese o la propria regione nel menu a discesa **Scegliere un paese/regione** in fondo alla pagina.
- 3 Fare clic su **Contattateci** sul lato sinistro della pagina.
- 4 Selezionare il collegamento al servizio o il supporto adeguato in base alle proprie necessità.
- 5 Scegliere il metodo più comodo per contattare Dell.

Appendice: Glossario

ANSI Lumens — Uno standard per misurare la luminosità. Viene calcolato dividendo l'immagine di un metro quadrato in nove rettangoli uguali, misurando la lettura della lux (luminosità) al centro di ciascun rettangolo e facendo la media di questi nove punti.

Rapporto proporzioni — Il rapporto proporzioni più comune è 4:3 (4 a 3). I formati video e televisivi precedenti sono in formato 4:3, che significa una larghezza dell'immagine pari a $\frac{4}{3}$ volte l'altezza.

Luminosità — La quantità di luce emessa da uno schermo o schermo di proiezione o proiettore. La luminosità di un proiettore è misurata in ANSI lumens.

Temperatura colore — La presenza di luce bianca nel colore. Una bassa temperatura di colore implica una luce calda (più gialla/rossa), mentre una temperatura alta implica una luce più fredda (più blu). L'unità standard per la temperatura colore è il Kelvin (K).

Video componente — Un metodo per fornire video di qualità in un formato che consiste di un segnale luminanza e di due segnali crominanza separati definiti come Y'Pb'Pr' per il componente analogico e come Y'Cb'Cr' per il componente digitale. Il video componente è disponibile sui lettori DVD.

Video composito — Un segnale video che combina luminanza (luminosità), crominanza (colore), sincronismo detto "burst" (riferimento colore) e sincronia (sincronizzazione dei segnali orizzontali e verticali) in un segnale a forma d'onda trasportato da una singola coppia di cavi. Vi sono tre tipi di formati, ovvero NTSC, PAL e SECAM.

Risoluzione compressa — Se le immagini in ingresso hanno una risoluzione superiore a quella originaria del proiettore, le immagini che ne risultano saranno scalate per essere adattate alla risoluzione originaria del proiettore. La compressione di un dispositivo digitale, per natura, comporta la perdita di alcune parti dell'immagine.

Rapporto di contrasto — Rapporto tra i valori chiari e scuri di un'immagine, oppure il rapporto tra i loro valori minimi e massimi. Nell'industria della proiezione sono utilizzati due metodi per misurare il rapporto:

- 1 *Full On/Off*— Misura il rapporto di luce emessa da un'immagine completamente bianca (full on) e di luce emessa di un'immagine completamente nera (full off).
- 2 *ANSI*— Misura un modello di 16 rettangoli bianchi e neri alternati. La luce media emessa dei rettangoli bianchi viene suddivisa per la luce media emessa dei rettangoli neri al fine di determinare il rapporto di contrasto *ANSI*.

Il contrasto *Full On/Off* è sempre un numero maggiore del contrasto *ANSI* per lo stesso proiettore.

dB — decibel — Una unità usata per esprimere la differenza relativa della potenza o intensità, solitamente tra due segnali acustici o elettrici, uguale a dieci volte il logaritmo comune del rapporto tra i due livelli.

Diagonale schermo — Un metodo per misurare le dimensioni di uno schermo o di un'immagine proiettata. È la misura da un angolo a quello opposto dello schermo. Uno schermo alto 9 ft e largo 12 ft ha una diagonale di 15 ft. Questo documento assume che le dimensioni della diagonale sono relative al rapporto di formato tradizionale 4:3 di un'immagine di computer, come per l'esempio precedente.

DLP® — Digital Light Processing™ — Tecnologia basata sul principio della riflessione sviluppata dalla Texas Instruments che usa micro-specchi comandati. La luce che passa attraverso un filtro di colori viene inviata agli specchi DLP, i quali dispongono i colori RGB in un'immagine proiettata sullo schermo (DMD).

DMD - Digital Micro-Mirror Device — Ciascun DMD consiste di migliaia di micro-specchi in lega d'alluminio che hanno la capacità di inclinarsi e che sono montati su una testina nascosta.

Lunghezza focale — La distanza dalla superficie di un obiettivo al suo punto focale.

Frequenza — È il rapporto di ripetizione in cicli per secondo dei segnali elettrici. Misurata in Hz (Hertz).

Hz (Hertz) — Unità di frequenza.

Correzione distorsione - Dispositivo che corregge la distorsione (solitamente un effetto a trapezio con la parte superiore dell'immagine più larga della parte inferiore) di un'immagine proiettata provocata da un'angolazione proiettore/schermo inappropriata.

Distanza massima — La distanza dallo schermo alla quale il proiettore può proiettare un'immagine utile (sufficientemente luminosa) in una stanza completamente buia.

Dimensioni massime immagine — L'immagine più grande che il proiettore può proiettare in una stanza buia. Di solito è limitata dalla gamma focale dell'obiettivo.

Distanza minima — La posizione più vicina allo schermo alla quale il proiettore riesce a mettere a fuoco un'immagine.

NTSC — National Television Standards Committee. Standard nordamericano per i video e la trasmissione, con formato video da 525 linee a 30 fotogrammi al secondo.

PAL — Phase Alternating Line. Standard europeo per i video e la trasmissione, con formato video da 625 linee a 25 fotogrammi al secondo.

Inversione immagine — Funzione che permette di capovolgere l'immagine orizzontalmente. Quando utilizzata in un ambiente di proiezione anteriore normale, testo, grafica e il resto viene visualizzato al contrario. L'immagine inversa è utilizzata per la proiezione da dietro.

RGB — Red, Green, Blue — solitamente usato per descrivere un monitor che necessita di segnali separati per ciascuno dei tre colori.

S-Video — Uno standard di trasmissione video che usa un connettore mini-DIN 4-pin per inviare le informazioni video su due cavi di segnale chiamati luminanza (luminosità, Y) e cromaticanza (colore, C). S-video è definito anche Y/C.

SECAM — Uno standard di trasmissione Francese ed internazionale per video e trasmissione, molto simile al PAL ma con metodi diversi d'invio delle informazioni colore.

SSID — Service Set Identifiers — Un nome usato per identificare la WLAN particolare alla quale l'utente vuole collegarsi.

SVGA — Super Video Graphics Array — 800 x 600 pixel.

SXGA — Super Extended Graphics Array, — 1280 x 1024 pixel.

UXGA — Ultra Extended Graphics Array — 1600 x 1200 pixel.

VGA — Video Graphics Array — 640 x 480 pixel.

XGA — Extended Video Graphics Array — 1024 x 768 pixel.

Obiettivo zoom — Obiettivo con una lunghezza focale variabile che permette all'operatore di ingrandire o ridurre la veduta rendendo l'immagine più piccola o più grande.

Rapporto zoom obiettivo — È il rapporto tra l'immagine più piccola e quella più grande che un obiettivo può proiettare da una distanza fissa. Ad esempio, un rapporto obiettivo zoom pari a 1,4:1 significa che un'immagine da 10 ft senza zoom diventa un'immagine da 14 ft con massimo zoom.

Indice

A

- Accensione/spengimento del proiettore
 - Accensione del proiettore 14
 - Spegnimento del proiettore 14
- assistenza
 - contattare Dell 58

C

- Collegamento del proiettore al computer 9
 - Cavo da USB a USB 9
 - Cavo da VGA a VGA 9, 10
 - Cavo da VGA a YPbPr 13
 - Cavo di alimentazione 9, 10, 11, 12, 13
 - Cavo S-video 11
 - Cavo video composito 12
- Collegamento con un cavo S-video 11
- Collegamento mediante un cavo component 13
- Collegamento mediante un cavo composito 12
- Contattare Dell 5, 47

D

- Dell
 - contattare 58

I

- Impostazioni protezione 42

M

- Main Unit
 - Focus ring 6
 - Zoom tab 6

N

- numeri di telefono 58

O

- On-Screen Display 25
 - Menu principale 25

P

- Pannello di controllo 19
- Porta di controllo RS232 8
- Porte di collegamento
 - Connettore di alimentazione 8
 - Connettore di ingresso
 - VGA-A (D-sub) 8
 - Connettore di uscita audio 8
 - Connettore ingresso
 - VGA-B (D-sub) 8
 - Connettore Mini
 - USB-B remoto 8

- Connettore S-video 8
- Connettore video composito 8
- Uscita VGA-A (collegamento al monitor) 8

R

Regolazione dell'immagine proiettata 15

- abbassare il proiettore
 - Piedino di elevazione 15

- Regolazione dell'altezza del proiettore 15

Regolazione dell'immagine proiettata

- abbassare il proiettore
 - Pulsante elevatore 15

Regolazione della messa a fuoco del proiettore 16

- Ghiera di messa a fuoco 16
- Linguetta dello zoom 16

Riprist, predef. 37

Risoluzione dei problemi 44

- Contattare Dell 44

Risparmio energetico 41

S

Sostituzione della lampada 50

Specifications

- Brightness 52

Specifiche tecniche

- Alimentatore 52
- Ambiente 53

Audio 53

Colori visualizzabili 52

Compatibilità video 52

Connettori I/O 54

Consumo 53

Dimensione dello schermo di proiezione 52

Dimensioni 53

Distanza di proiezione 52

Livello di disturbo 53

Numero di pixel 52

Obiettivo di proiezione 52

Peso 53

Rapporto di contrasto 52

Uniformità 52

Valvola luminosa 52

Velocità ruota dei colori 52

Spegnimento rapido 41

T

Telecomando 21

- Ricevitore a infrarossi 19

Timeout del menu 37

Trasparenza menu 37

U

Unità principale 6

- Obiettivo 6

- Pannello di controllo 6

- Ricevitore a infrarossi 6